

# AirPack<sup>4</sup>

**Rekuperator**, który możesz zainstalować w nieogrzewanym pomieszczeniu.

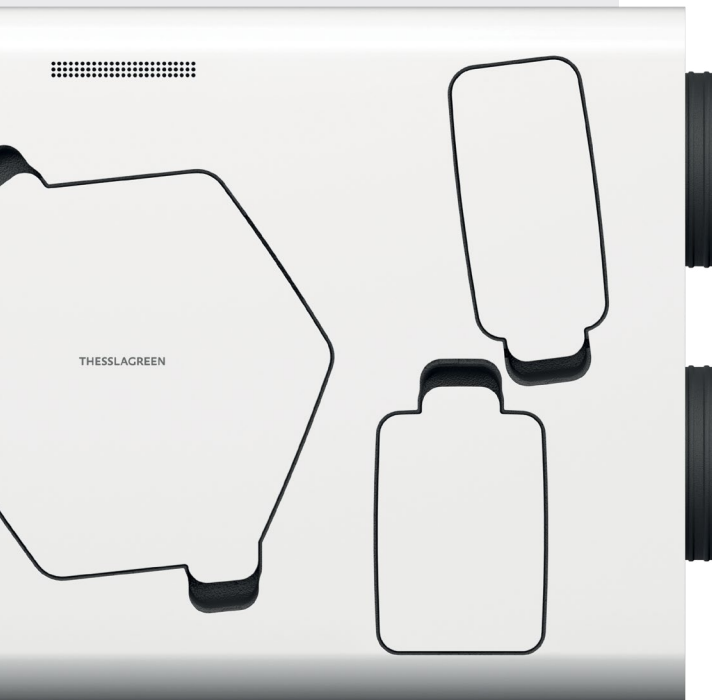

Kontrola CO<sub>2</sub> i wilgotności

Bezkonkurencyjnie cichy

System kontroli filtrów

THESSLAGREEN

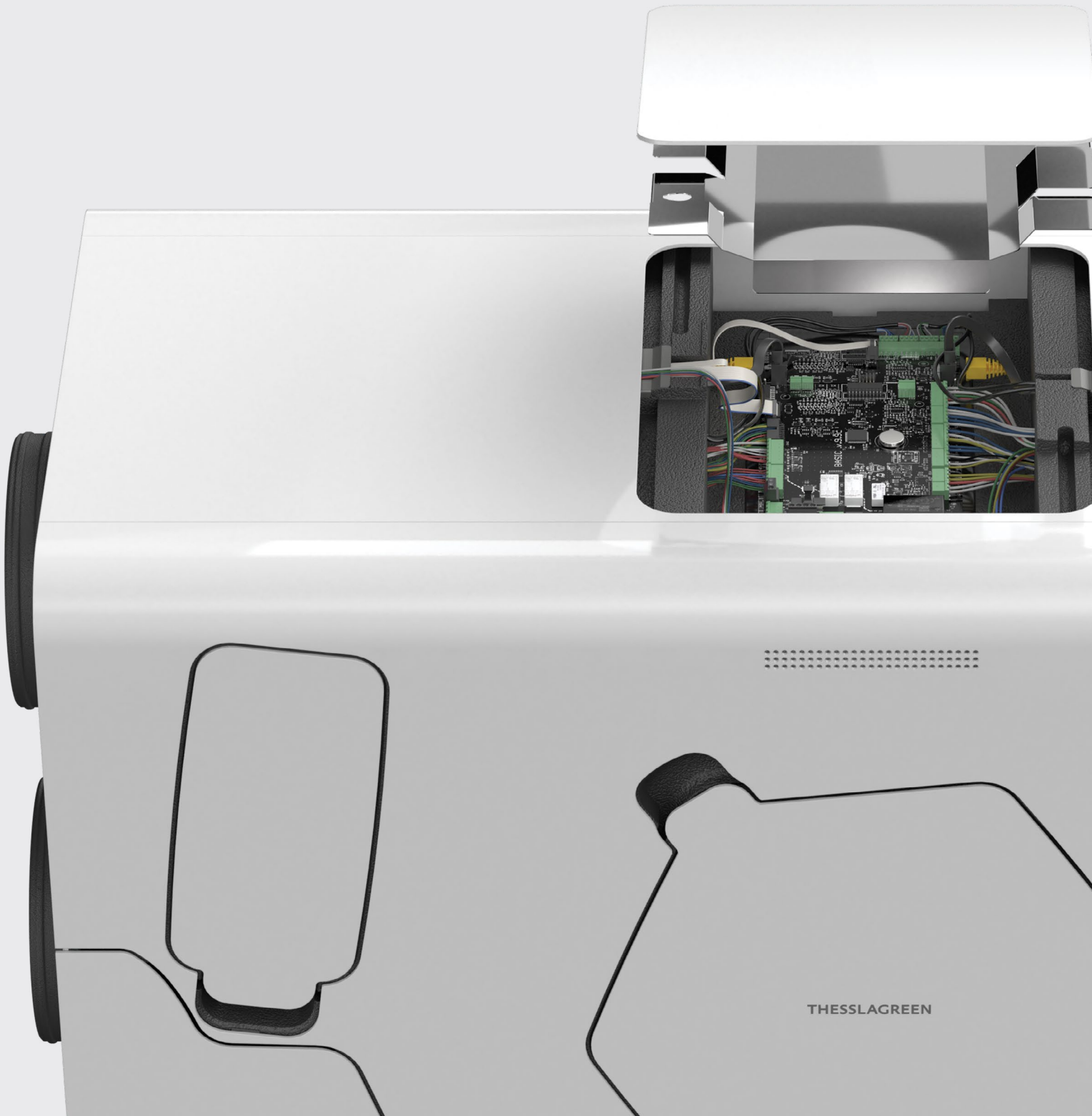

THEESLAGREEN

## Dlaczego warto mieć rekuperator

# AirPack<sup>4</sup>

AirPack<sup>4</sup> z opcją AFC, informuje na bieżąco o stopniu zabrudzenia każdego z filtrów.



Koszty wymiany filtrów powietrza to ponad 50% kosztów użytkowania instalacji wentylacyjnej. Dlatego AirPack<sup>4</sup> z opcją AFC wykorzystuje ciągły pomiar różnicy ciśnień po obu stronach filtra do określenia stopnia jego zużycia. Ta informacja pozwala przeprowadzać wymianę każdego z filtrów dokładnie wtedy, kiedy będzie on w pełni wykorzystany. Dzięki temu jakość powietrza będzie najlepsza możliwa, a koszty wymiany filtrów zawsze minimalne.

AirPack<sup>4</sup> to bardzo cichy rekuperator. To ważne, ponieważ nawet najskuteczniejsza wentylacja nie jest komfortowa, jeżeli jest głośna.

W systemie wentylacji najbardziej uciążliwy jest hałas emitowany do kanału nawiewnego, ponieważ doprowadza on powietrze do sypialni i salonu. To właśnie z tym hałasem AirPack<sup>4</sup> radzi sobie doskonale. AirPack<sup>4</sup> redukuje hałas dzięki koncepcji układu przepływowego oraz konstrukcji obudowy. Koncepcja układu przepływowego, w której wentylator nawiewny został zlokalizowany przed wymiennikiem ciepła pozwala na wykorzystanie kilku tysięcy kanalików wymiennika ciepła do rozpraszania energii akustycznej generowanej przez wirnik wentylatora. Dodatkowa redukcja hałasu została uzyskana dzięki specjalnie ukształtowanej obudowie ze spienionego polipropylenu, która ogranicza turbulencję i absorbuje część energii akustycznej.

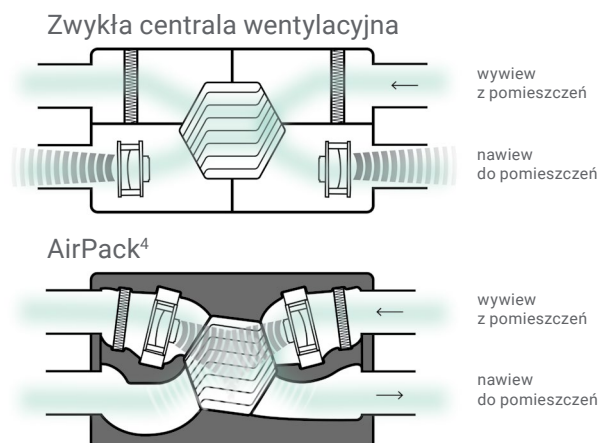

# Co jeszcze warto wiedzieć o nowym AirPacku<sup>4</sup>

AirPack<sup>4</sup> można zainstalować w nieogrzewanym pomieszczeniu, w którym zimą temperatura spada nawet do  $-15^{\circ}\text{C}$ .

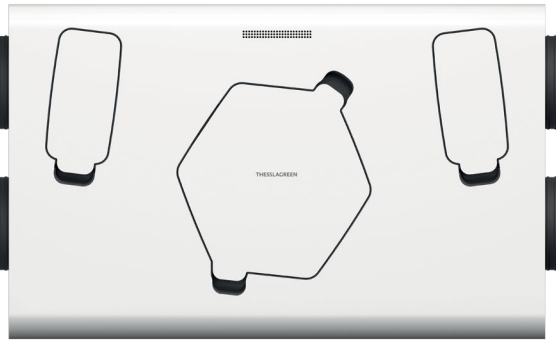

AirPack<sup>4</sup> działa z wysoką sprawnością nawet w niskich temperaturach otoczenia. Dzięki temu można go instalować w pomieszczeniach nieużytkowych oszczędzając cenną przestrzeń budynku. Rekuperator nie straci sprawności i nie wystąpi ryzyko kondensacji wilgoci na powierzchniach jego obudowy. Wszystko to jest możliwe dzięki unikalnej koncepcji obudowy FULLSHELL wykonanej ze spienionego polipropylenu o grubości 50 mm pozbawionej elementów złącznych i innych mostków cieplnych.

AirPack<sup>4</sup> z opcją CF na bieżąco równoważy strumienie powietrza. Bo każdy rekuperator ma maksymalną sprawność odzysku ciepła tylko wtedy, gdy strumienie powietrza nawiewanego i wywiewanego są równe.

AirPack<sup>4</sup> z nową generacją systemu CF mierzy na bieżąco rzeczywiste przepływy powietrza i ustawia prędkości obrotowe wentylatorów tak, by strumień powietrza nawiewanego był zawsze równy strumieniowi powietrza wywiewanego niezależnie od zabrudzenia filtrów, kondensacji wilgoci w wymienniku ciepła czy wpływu warunków atmosferycznych.

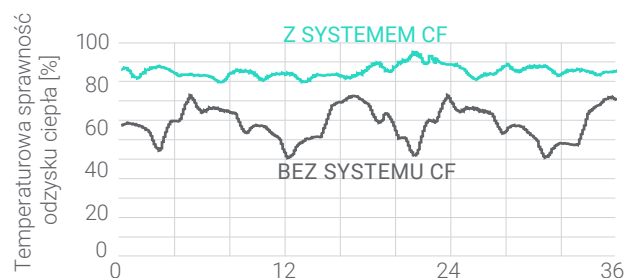

# AirPack<sup>4</sup> nowy, prosty sposób podłączania czujników i urządzeń peryferyjnych.

W nowym AirPacku<sup>4</sup> czujniki, panele sterowania oraz system mobilny podłącza się poprzez port umieszczony na obudowie. Moduł rozszerzający jest teraz na zewnątrz i łączy się go z AirPackiem<sup>4</sup> wtyczką bez używania śrubokrętów i otwierania obudowy automatyki.

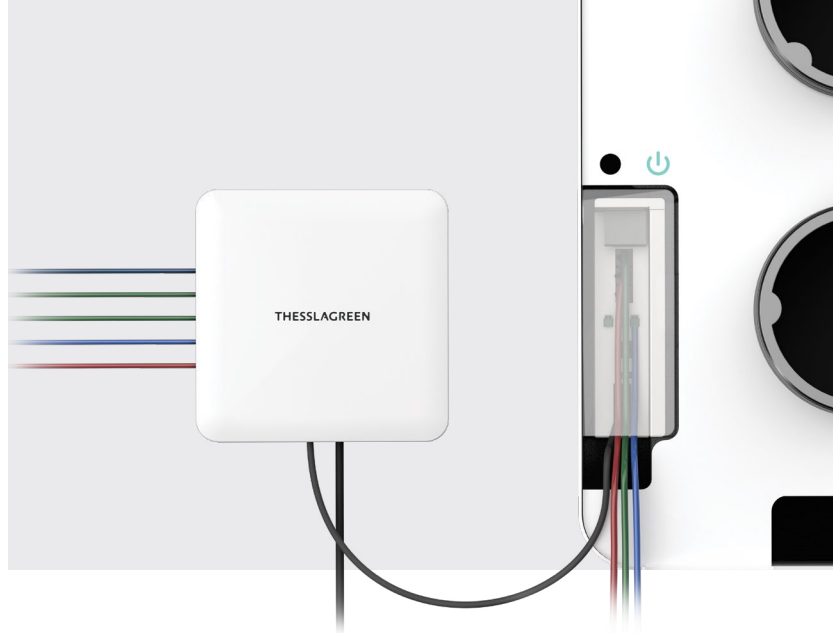

## AirPack<sup>4</sup> umożliwia podłączenie 8 czujników jakości powietrza i wilgotności.

Po podłączeniu czujników jakości powietrza algorytm sterowania AirPacka<sup>4</sup> automatycznie dostosowuje wydajność wentylacji do bieżących potrzeb na podstawie pomiaru jakości powietrza. Pomiaru są realizowane przy pomocy czujników AirPin Flow i obejmują stężenia dwutlenku węgla, lotnych związków organicznych oraz wilgotności względnej. Ponadto AirPack<sup>4</sup> ma do wyboru 3 automatyczne programy sterujące wentylacją w funkcji jakości powietrza, zapewniające oszczędności energii oraz optymalną jakość powietrza\*.

\*Opcja dostępna w IV kw. 2020.

## Interfejs jest tylko jeden!

AirPack<sup>4</sup> może być sterowany za pomocą panelu dotykowego Air<sup>++</sup> oraz poprzez system mobilny AirMobile. Oba urządzenia umożliwiają sterowanie rekuperatorem AirPack<sup>4</sup> oraz centralnym oczyszczaczem powietrza Particle<sup>+</sup>.

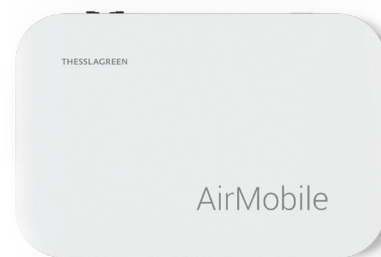
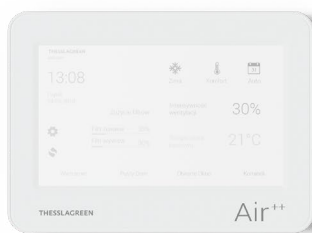

# Dane techniczne

## Model AirPack<sup>4</sup>

			300h	400h	500h
Strumień powietrza	100 Pa	m <sup>3</sup> /h	310	410	500
	150 Pa		275	380	465
	200 Pa		240	345	435
Maksymalna sprawność odzysku ciepła*		%	95	95	95
Średnia roczna sprawność odzysku ciepła*		%	92	90	89
Poziom mocy akustycznej emitowanej przez obudowę*		dB(A)	45	52	55
Poziom mocy akustycznej w kanale nawiewnym*		dB(A)	45	51	54
Klasa efektywności energetycznej dla klimatu umiarkowanego (sterowanie czasowo)***			A	A	A
Klasa efektywności energetycznej dla klimatu umiarkowanego (sterowanie wg potrzeb)***			A+	A+	A
Regulacja przepływu powietrza	Automatyczna kontrola przepływu – System CF (opcja) Płynna regulacja prędkości obrotowej wentylatorów (standard)				
Regulacja wydajności	Dwa programy tygodniowe (lato i zima)				
Kontrola zużycia filtrów	Automatyczna bieżąca kontrola filtrów – System AFC (opcja) Czasowa kontrola filtrów (standard)				
Wymiennik ciepła	100% przeciwprądowy z polistyrenu				
Wentylatory	Odśrodkowe z silnikami prądu stałego EC				
Bypass	100%, izolowany, programowalny				
System przeciwzamrożeniowy	System FPX – płynnie regulowana nagrzewnica zapobiegająca spadkowi temperatury ścianek wymiennika poniżej 0°C				
Filtry	CleanPad Pure – dwustopniowe filtry klasy M5 o zwiększonej o 60% pojemności pyłowej w porównaniu z filtrami G4				
Zasilanie	230 V (AC), 50 Hz				
Maksymalny prąd pobierany przez urządzenie	A		5.9	6.4	8.0
Średnica króćców przyłączeniowych	mm			200	
Średnica króćca kondensatu	mm			32	
Masa	kg		48	48	48
Temperatura pracy****	°C			-15 ÷ 45	

\*Warunki testu wg. PN-EN13-141-7

\*\*Warunki testu wg. EN 308 (Tz=5°C, RHz=70%, Tp=20°C, RHp=50%)

\*\*\*Zgodnie z Rozporządzeniem nr 1254/2014

\*\*\*\* Urządzenie należy zainstalować w pomieszczeniu suchym. Urządzenie nie może być narażone na działanie opadów atmosferycznych. Jeżeli urządzenie będzie działać w temperaturach < 0°C należy zabezpieczyć odpływ kondensatu przed zamrożeniem.

## Wymiary

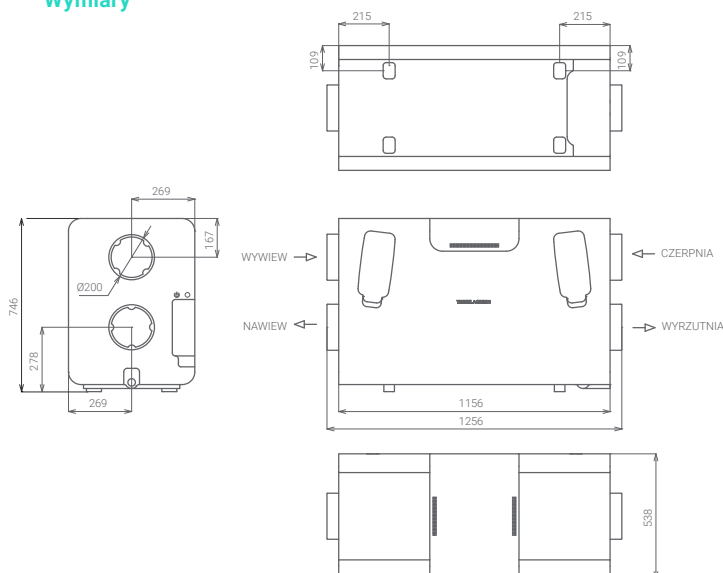

## System montażu

Nowy AirPack<sup>4</sup> ma prosty system montażu w postaci konsoli do podwieszania CeilingGrip<sup>4</sup> oraz konsoli do montażu naściennego WallGrip<sup>4</sup>, który uprości Ci pracę i pozwoli zaoszczędzić cenny czas.

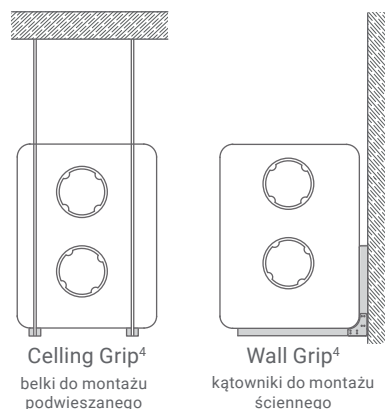



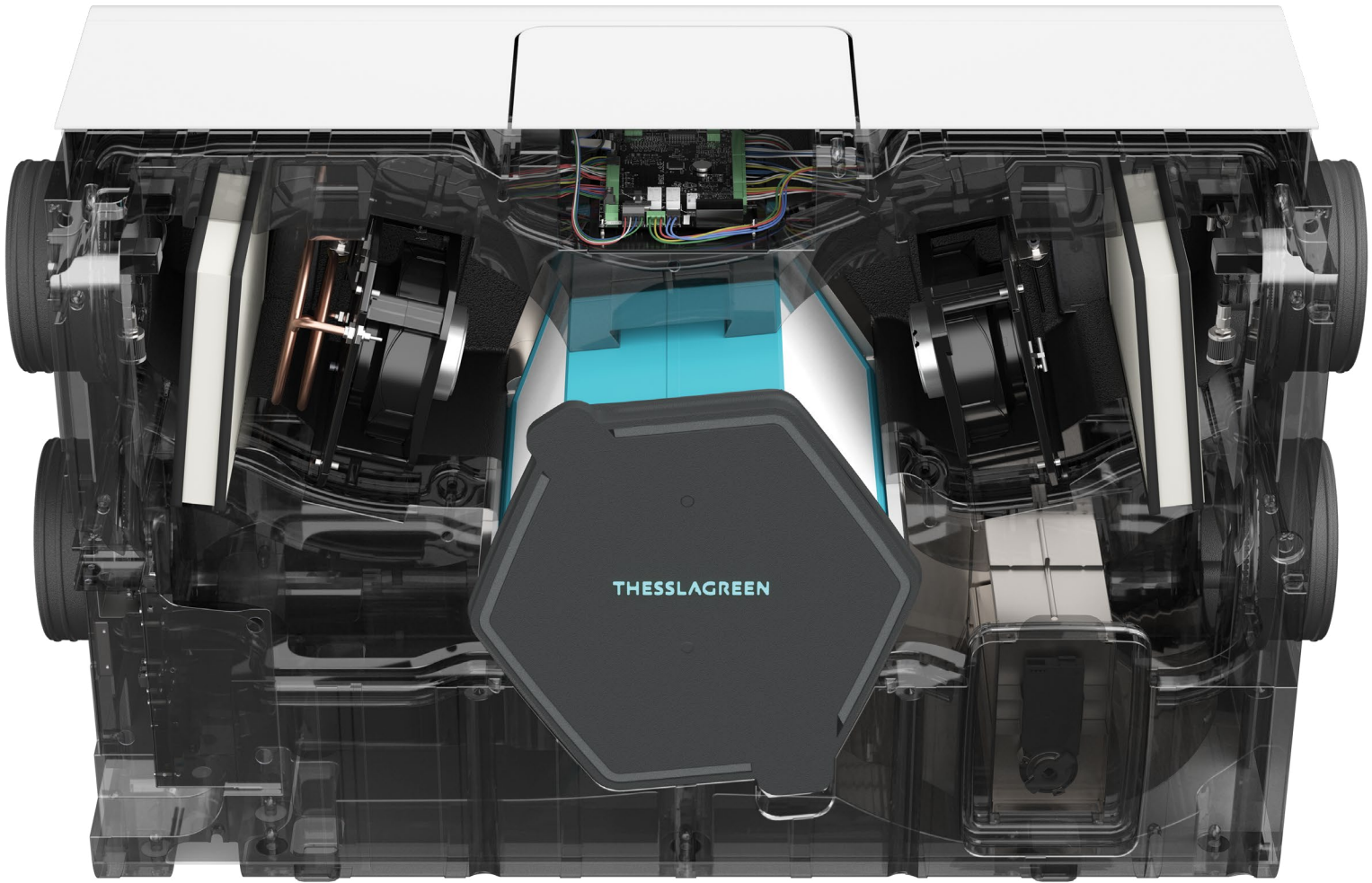



A<sup>+</sup>

A

THESSLAGREEN

thesslagreen.com | Kokotów 741, 32-002 Kokotów | +12 352 38 00